

RENAULT OROCH



el poder de intentarlo todo

**Renault Oroch, la pick up robusta,
diseñada y preparada para los
desafíos de la vida real.**



**Para el trabajo o tu tiempo libre, esta
pick up tiene una versión para vos.**

**4 puertas
y 5 asientos**

**tracción 2WD
y 4WD**

**sistema
multimedia
de 8" compatible
con smartphone**

**capacidad de
carga de 650kg**

**7 sistemas
avanzados
de ayudas
a la conducción**

menú

01. diseño

02. placer de conducción

03. capacidad de carga

04. espacio interior

05. multimedia

06. sistemas avanzados de ayudas a la conducción

07. personalización

conducí un nuevo camino

Renault Oroch renueva su estilo distintivo de una pick up con diseño robusto, imponente y bien proporcionado. Su nueva parrilla, paragolpes y llantas, junto con la barra de techo, amplio habitáculo, tecnología y detalles en negro, hacen que se destaque entre la multitud.



Con 4 puertas, 5 asientos y una capacidad de carga de hasta 650kg, es la compañera ideal para una vida llena de viajes.



02. placer de conducción

explorará el mundo al volante

Con una sensación de manejo increíble y sistemas de seguridad activa que incluyen suspensión multi-link, dirección asistida, estabilidad y control de tracción, y asistente de arranque en pendiente, estarás siempre en buenas manos.



El motor de última generación 1.3 TCe con caja automática CVT que simula 8 velocidades, ofrece un gran rendimiento y una conducción suave, tanto en la ciudad como en caminos off road.



asistencia de arranque en pendiente (HSA): mantiene la presión de frenado



modo 4WD

03. capacidad de carga

cargá todo lo que mueve tu vida

Con su amplia caja de carga de 650kg de capacidad, esta pick up está preparada para llevar todo lo que necesites.



Renault Oroch es tu compañera diaria para el trabajo y el disfrute: barras de techo longitudinales con capacidad de hasta 80kg, 8 ganchos de amarre para asegurar la carga y una lona marítima desmontable.



capacidad de carga 650kg



ocho ganchos de amarre para asegurar tu carga

comodidad y tecnología inteligente

Con cuatro puertas y cinco plazas reales, esta pick up combina confort y versatilidad para adaptarse a cada necesidad.

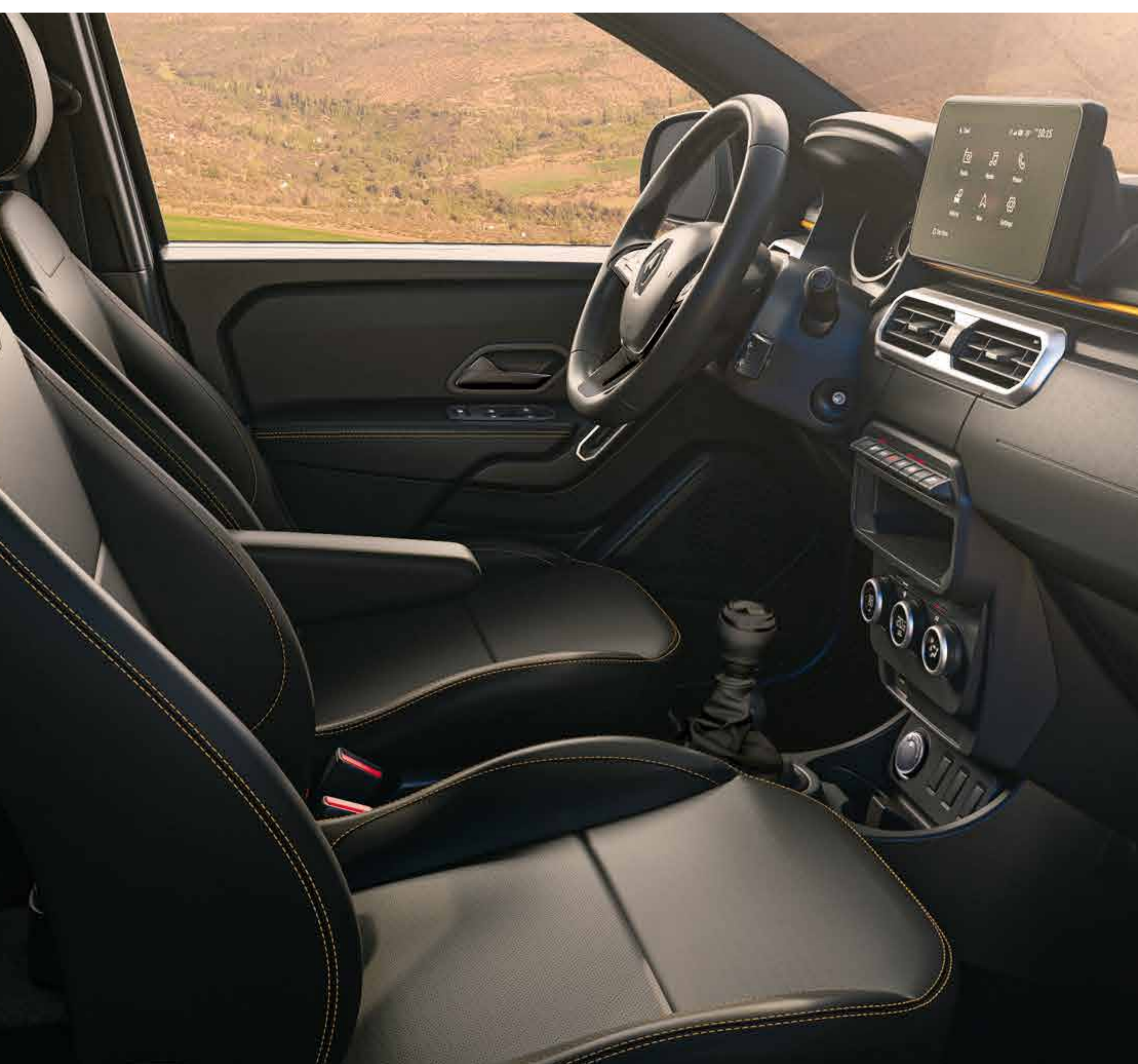

Un interior completamente rediseñado, con materiales de alta calidad y climatizador automático para crear el ambiente perfecto en cada viaje.

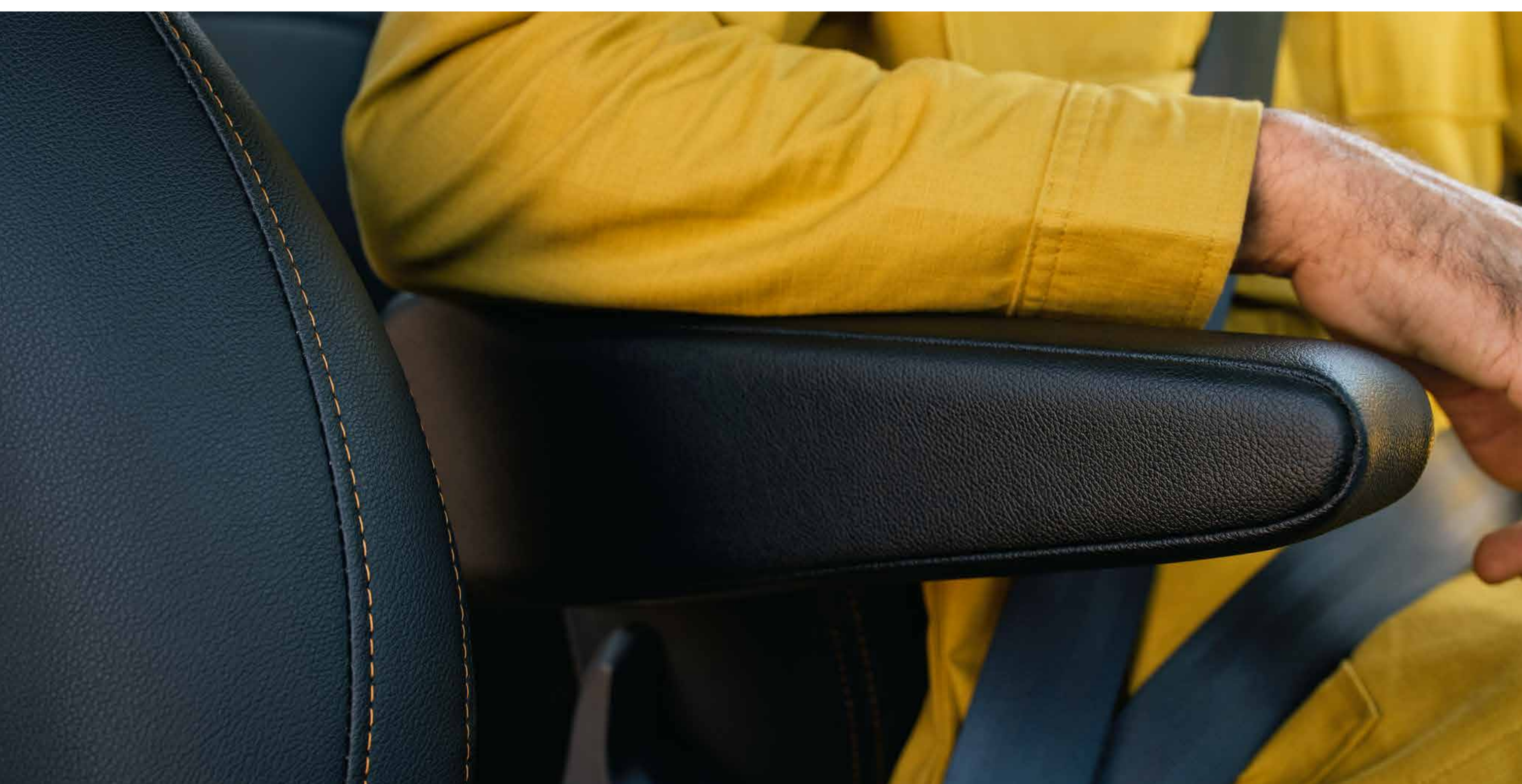

apoyabrazos del conductor



climatizador automático

diseño interior inteligente e intuitivo

El sistema multimedia táctil de 8", con replicación inalámbrica para smartphone, te permite acceder de forma simple a tus aplicaciones favoritas.

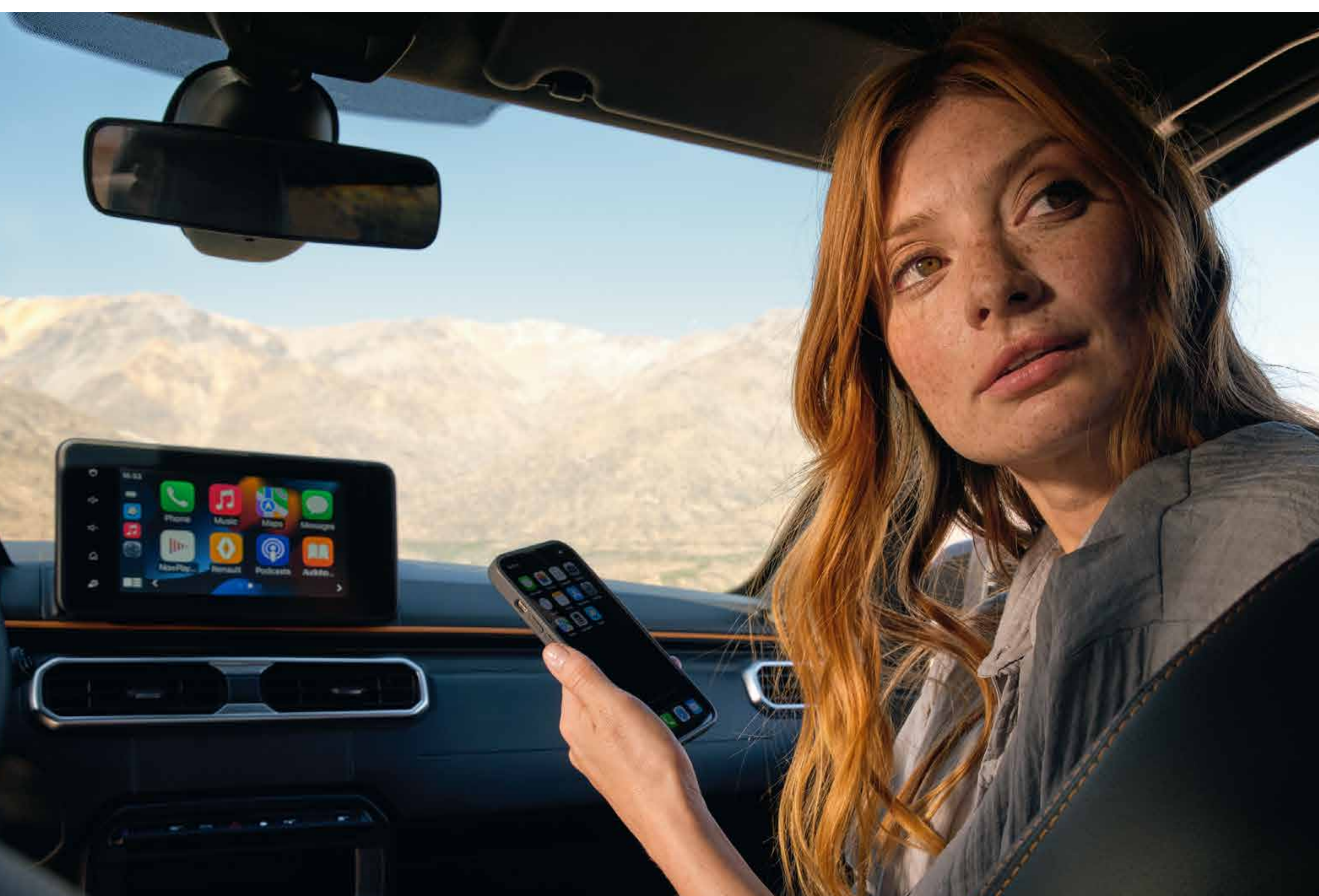

La cámara trasera te ayuda a estacionar de forma fácil y segura.



cámara trasera



panel de instrumentos digital

7 sistemas avanzados de ayudas a la conducción

Como parte del programa Human First, Renault Oroch está equipada con 7 innovadores sistemas avanzados de ayudas a la conducción.



cámara trasera

Al poner la marcha atrás, la pantalla multimedia muestra la vista trasera con guías que hacen las maniobras más simples y precisas.

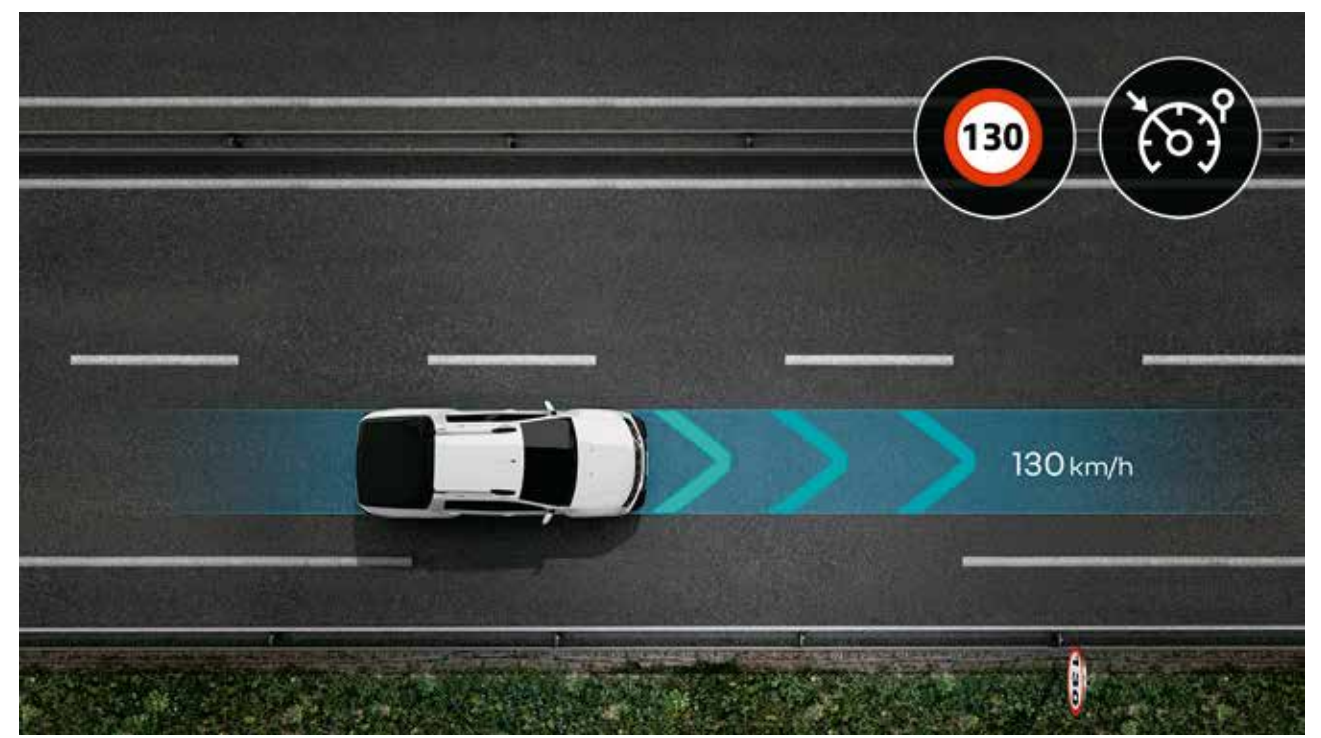

control de velocidad crucero

Controla tu velocidad mediante los botones del volante para reducir el riesgo de exceder los límites de velocidad.

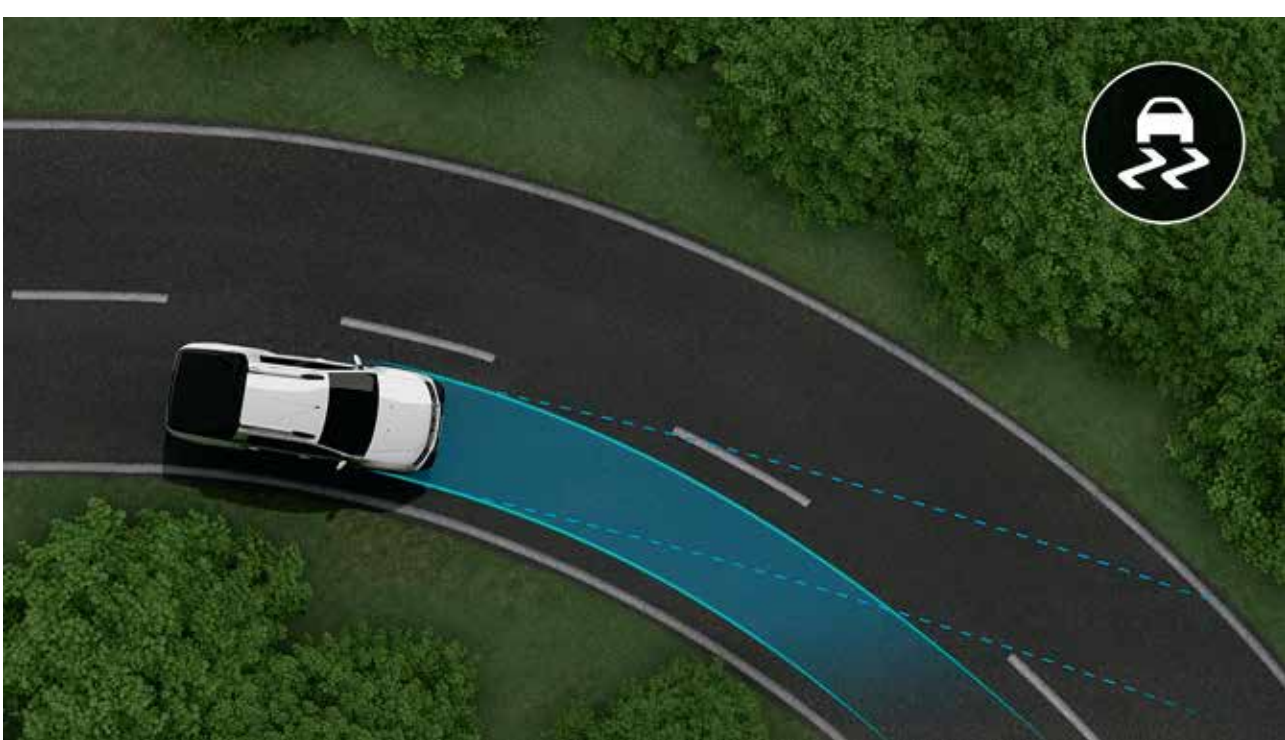

control de estabilidad (ESP)

Corrige automáticamente la trayectoria del vehículo para evitar derrapes peligrosos.

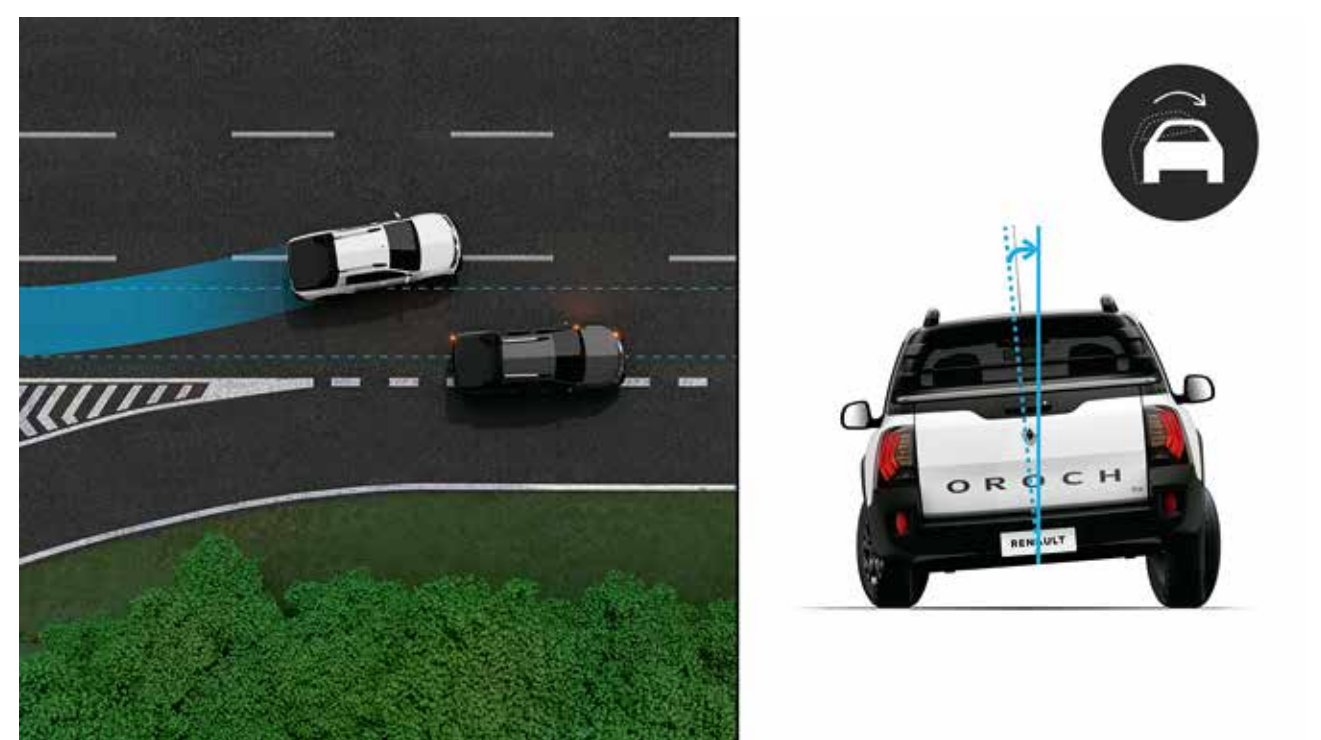

sistema de rollover (ROM)

Aumenta la estabilidad del vehículo cuando el riesgo de vuelco es elevado.

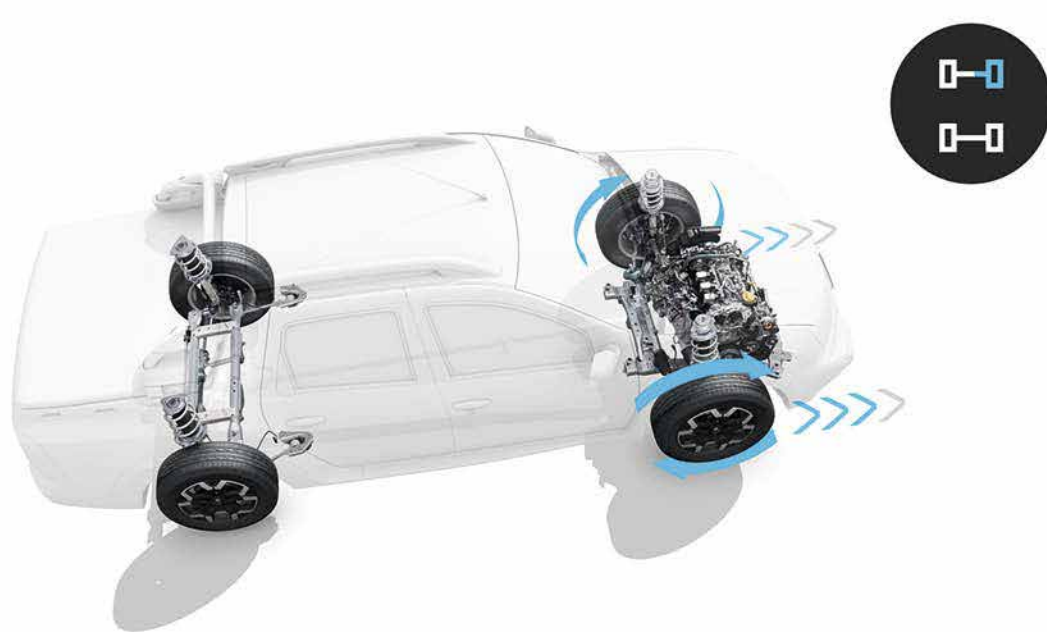

control de tracción (TSC)

Limita el deslizamiento de las ruedas durante el arranque, la aceleración y el frenado.



asistente de arranque en pendiente (HSA)

Mantiene la presión de frenado durante dos segundos, evitando que el vehículo retroceda al iniciar la marcha en una pendiente pronunciada.

asisencia a la conducción

- control de velocidad crucero
- asistente de arranque en pendiente (HSA)
- control de tracción (TCS)

asistencia de seguridad

- airbag
- control de estabilidad (ESP)
- sistema de rollover (ROM)

asistencia de estacionamiento

- cámara trasera

07. personalización

colores



blanco glaciar



gris estrella



gris topo



negro nacré



rojo fuego

las imágenes son meramente de carácter ilustrativo.

detalles interiores



cargo

equipamiento estándar

diseño exterior

- paragolpe delantero en color negro
- paragolpe trasero en color negro
- llantas de acero de 16" en color plateado
- señaleros luminosos de giro
- moldura plástica de protección en caja de carga y vidrio trasero
- revestimiento de protección en piso de caja de carga
- llave de bloqueo en puerta trasera

diseño interior

- asientos en tapizado textil
- volante y palanca de cambios con detalles en negro brillante
- salidas de aire con detalles cromados

confort y conveniencia

- abertura remota de puertas
- abertura interna del tanque de combustible
- desempañador de vidrio trasero
- aire acondicionado manual
- dirección asistida (asistencia electro-hidráulica)
- ajuste en altura del volante
- funciones de comando en el volante
- ajuste en altura en asiento del conductor
- indicador de cambio de marcha (GSI)
- alerta sonora de luces encendidas
- luz interior delantera con temporizador
- parasoles con espejo

- apoya vasos adelante y atrás /compartimiento en consola central
- vidrios delanteros eléctricos
- función Eco Mode (optimiza el consumo de combustible)
- velocímetro digital con indicador de conducción económica
- bloqueo central de puertas
- control de crucero y limitador de velocidad

seguridad

- airbag frontal para conductor y pasajero
- ABS - frenos con sistema anti-bloqueo
- AFU - asistencia de frenado de emergencia
- EBD - distribución electrónica de frenado
- ESP - control de estabilidad
- TCS - control de tracción
- HSA - asistente de partida en rampa
- RMI - intervención de movimiento de balanceo
- ROM - mitigación de riesgo de vuelco
- CAR - bloqueo automático de puertas con desbloqueo en caso de colisión
- bloqueo electrónico de encendido por transponder
- alerta sonora para cinturón de seguridad del conductor (SBR)
- ajuste en altura de los apoya cabezas en asientos delanteros
- ajuste en altura de los apoya cabezas en asientos traseros (x3)

- cinturones de seguridad delanteros con ajuste en altura y pre-tensionados
- cinturones de seguridad de tres puntos delanteros y traseros
- barras de protección lateral en puertas
- anclajes isofix para asiento infantil en asientos traseros (x2)
- función de bloqueo para niños en puertas traseras
- luces de circulación diurna con encendido automático (DRL)
- faros delanteros halógenos con ajuste en altura
- chapa metálica protectora de motor
- cadena de distribución del motor
- rueda auxiliar del mismo tamaño y rodado (localizado atrás debajo de la caja de carga)

comunicación y tecnología a bordo

- Pre Cableado



Zen (cargo +)

equipamiento estándar

diseño exterior

- paragolpe delantero en color de carrocería
- manijas de puertas en color negro brillante
- espejos de puertas en color negro brillante
- barras de techo longitudinales
- llantas de aleación de 16" en color oscuro metalizado

diseño interior

- paneles de puertas con detalle textil

confort y conveniencia

- llave plegable con control remoto
- apoya brazo en el asiento del conductor
- computador de a bordo
- indicador de temperatura exterior
- luz interior trasera
- vidrios eléctricos delanteros y traseros.
- One Touch e Anti-Pinch sensores traseros de estacionamiento

seguridad

- alarma perimetral
- agarradera en techo de pasajero (x1)

- faros de niebla
- tercera luz de freno

comunicación y tecnología a bordo

- sistema Easy Link con pantalla táctil de 8, AM/FM, Bluetooth® & USB.
- conectividad inalámbrica al Smartphone con Apple Carplay™ & Android Auto™
- funciones de integración Eco Coaching y Eco Scoring en pantalla multimedia

detalles interiores



intens

equipamiento estándar

diseño exterior

- parrilla frontal con detalles cromados
- defensa frontal y faros integrados (over bumper)
- protector de guardabarros en color negro (over fenders)
- llantas de aleación de 16" en color negro
- tiras de sellado b-pillar en color negro
- burletes en puertas estilo «outsider»
- barra antivuelco
- cobertura de caja de carga (lona marítima)

diseño interior

- paneles de puertas con detalles en cuero sintético
- volante y palanca de cambios revestidos en cuero sintético con detalles cromados
- manijas de puertas con detalles cromados
- ambiente interior con detalles color naranja

confort y conveniencia

- aire acondicionado automático
- luz de lectura para pasajero
- guantera iluminada
- toma de 12 V para asientos traseros
- faros delanteros con función Follow Me
- limpia parabrisas automático con sensor de lluvia
- faros automáticos con sensor de oscuridad
- cámaras retrovisoras

07. personalización

tapizado



Emotion 1.6 MT
Iconic 1.3T CVT



Outsider 1.3T 4WD MT

07. personalización

llantas



llanta de aleación oscurecida de 16"

llanta de acero de 16"

motorización

SCe 1.6	TCe 1.3
combustible	
nafta	
capacidad del motor (cm³)	
1,598	1,330
potencia máxima (cv @ rpm)	
114 (nafta) @ 5,500	163 (nafta) @ 4,500
torque máximo (cv @ rpm)	
156 @ 4,000	270 @ 1.600 - 3.750
caja de cambios	
manual	automatic CVT / MT
masa sin carga en orden de marcha (MVODM)	
1,378	1,374

equipamiento y opcionales

	Cargo	Zen	Intens	Outsider
Atributo				
Parrilla frontal con detalles cromados	-	-	-	✓
Paragolpe delantero en color negro	✓	✓	-	-
Paragolpe delantero en color de carrocería	-	-	✓	✓
Paragolpe trasero en color negro	✓	✓	✓	✓
Defensa frontal con faros integrados (over bumper)	-	-	-	✓
Protector de guardabarros en color negro (over fenders)	-	-	-	✓
Manijas de puertas en color negro brillante	-	-	✓	✓
Espejos de puertas en color negro brillante	-	✓	✓	✓
Barras de techo longitudinales	-	✓	✓	✓
Llantas de acero de 16" en color plateado	✓	-	-	-
Llantas Wheel Flex 16"	-	✓	-	-
Llantas de aleación de 16" en color negro	-	-	✓	✓
Tiras de sellado B-pillar en color negro	-	-	-	✓
Burletes en puertas estilo «outsider»	-	-	-	✓
Señaleros luminosos de giro	✓	✓	✓	✓
Moldura plástica de protección en caja de carga y vidrio trasero	✓	✓	✓	✓
Revestimiento de protección en piso de caja de carga	✓	✓	✓	✓
Ganchos de anclaje de caja de carga (x8)	✓	✓	✓	✓
Cobertura de caja de carga (lona marítima)	-	-	-	✓
Barra antivuelco	-	-	-	✓
Llave de bloqueo en puerta trasera	✓	✓	✓	✓
Asientos en tapizado textil	✓	✓	✓	✓
Paneles de puertas con detalle textil	✓	-	-	-
Paneles de puertas con detalles en cuero sintético	-	-	✓	✓
Volante y palanca de cambios con detalles en negro brillante	✓	✓	✓	-
Volante y palanca de cambios revestidos en cuero sintético con detalles cromados	-	-	-	✓
Manijas de puertas con detalles cromados	-	-	-	✓
Salidas de aire con detalles cromados	✓	✓	✓	✓
Ambiente interior con detalles color naranja	-	-	-	✓
Abertura remota de puertas	✓	✓	✓	✓
Abertura interna del tanque de combustible	✓	✓	✓	✓
Llave plegable con control remoto	✓	✓	✓	✓
Desempañador de vidrio trasero	✓	✓	✓	✓
Aire acondicionado manual	✓	✓	✓	✓
Aire acondicionado automático	-	-	✓	✓
Dirección asistida (asistencia electro-hidráulica)	✓	✓	✓	✓
Ajuste en altura del volante	✓	✓	✓	✓
Funciones de comando en el volante	-	-	✓	✓
Ajuste en altura en asiento del conductor	✓	✓	✓	✓
Apoya brazo en el asiento del conductor	-	-	✓	✓
Computador de a bordo	-	-	✓	✓
Indicador de cambio de marcha (GSI)	✓	✓	✓	✓
Indicador de temperatura exterior	✓	✓	✓	✓
Comando de regulación de altura de luces interna	-	✓	✓	✓
Alerta sonora de luces encendidas	✓	✓	✓	✓
Luz de lectura para pasajero	✓	✓	✓	✓
Luz interior delantera con temporizador	✓	✓	✓	✓
Luz interior trasera	✓	✓	✓	✓
Parasoles con espejo	✓	✓	✓	✓
Apoya vasos adelante y atrás / compartimento en consola central	✓	✓	✓	✓
Guantera iluminada	-	-	-	✓
Ajuste eléctrico de espejos exteriores	-	-	✓	✓
Toma de 12 V para asientos traseros	-	-	-	✓
Vidrios delanteros eléctricos	✓	✓	✓	✓
Vidrios eléctricos delanteros y traseros con funciones One Touch e Anti-Pinch	-	✓	✓	✓
Faros delanteros con función Follow Me	✓	✓	✓	✓
Función Eco Mode (optimiza el consumo de combustible)	✓	✓	✓	✓

	Cargo	Zen	Intens	Outsider
Atributo				
Velocímetro digital con indicador de conducción económica	✓	✓	✓	✓
Bloqueo central de puertas	✓	✓	✓	✓
Control de crucero y limitador de velocidad	-	-	✓	✓
Limpia parabrisas automático con sensor de lluvia	-	-	-	✓
Faros automáticos con sensor de oscuridad	-	-	-	✓
Sensores traseros de estacionamiento	-	✓	✓	✓
Cámara retrovisora	-	-	-	✓
Airbag frontal para conductor y pasajero	✓	✓	✓	✓
ABS - frenos con sistema anti-bloqueo	✓	✓	✓	✓
AFU - asistencia de frenado de emergencia	✓	✓	✓	✓
EBD - distribución electrónica de frenado	✓	✓	✓	✓
ESP - control de estabilidad	✓	✓	✓	✓
TCS - control de tracción	✓	✓	✓	✓
HSA - asistente de partida en rampa	✓	✓	✓	✓
RMI - intervención de movimiento de balanceo	✓	✓	✓	✓
ROM - mitigación de riesgo de vuelco	✓	✓	✓	✓
CAR - bloqueo automático de puertas con desbloqueo en caso de colisión	✓	✓	✓	✓
TPMS - sistema de monitorización de la presión de los neumáticos	✓	✓	✓	✓
Bloqueo electrónico de encendido por transponder	✓	✓	✓	✓
Alarma perimetral	✓	✓	✓	✓
Alerta sonora para cinturón de seguridad del conductor (SBR)	✓	✓	✓	✓
Ajuste en altura de los apoya cabezas en asientos delanteros	✓	✓	✓	✓
Ajuste en altura de los apoya cabezas en asientos traseros (x3)	✓	✓	✓	✓
Cinturones de seguridad delanteros con ajuste en altura y pre-tensionados	✓	✓	✓	✓
Cinturones de seguridad de tres puntos delanteros y traseros	✓	✓	✓	✓
Agarradera en techo de pasajero (x1)	✓	-	-	-
Agarradera en techo de pasajero (x3)	-	✓	✓	✓
Barras de protección lateral en puertas	✓	✓	✓	✓
Anclajes isofix para asiento infantil en asientos traseros (x2)	✓	✓	✓	✓
Función de bloqueo para niños en puertas traseras	✓	✓	✓	✓
Faros de niebla	-	-	✓	✓
Luces de circulación diurna con encendido automático (DRL)	✓	✓	✓	✓
Faros delanteros halógenos con ajuste en altura	✓	✓	✓	✓
Tercera luz de freno	✓	✓	✓	✓
Chapa metálica protectora de motor	✓	✓	✓	✓
Cadena de distribución del motor	✓	✓	✓	✓
Rueda auxiliar del mismo tamaño y rodado (localizado atrás debajo de la caja de carga)	✓	✓	✓	✓
2 parlantes delanteros y 2 parlantes traseros	-	✓	✓	✓
2 parlantes delanteros	✓	-	-	-
Comando satelital de audio con función de reconocimiento de voz (presione para hablar)	-	✓	✓	✓
Pre Cableado	✓	✓	✓	✓
Sistema Easy Link con pantalla táctil de 8", AM/FM, Bluetooth® & USB	-	✓	✓	✓
Conectividad inalámbrica al Smartphone con Apple CarPlay™ & Android Auto™	-	✓	✓	✓
Multimedia con CarPlay™ & Android Auto™	-	-	✓	✓
Funciones de integración Eco Coaching y Eco Scoring en pantalla multimedia	-	✓	✓	✓

" ✓ " = estándar, " - " = no disponible. Android Auto™ es una marca registrada de Google Inc. Apple CarPlay™ es una marca registrada de Apple Inc.

dimensiones y volúmenes

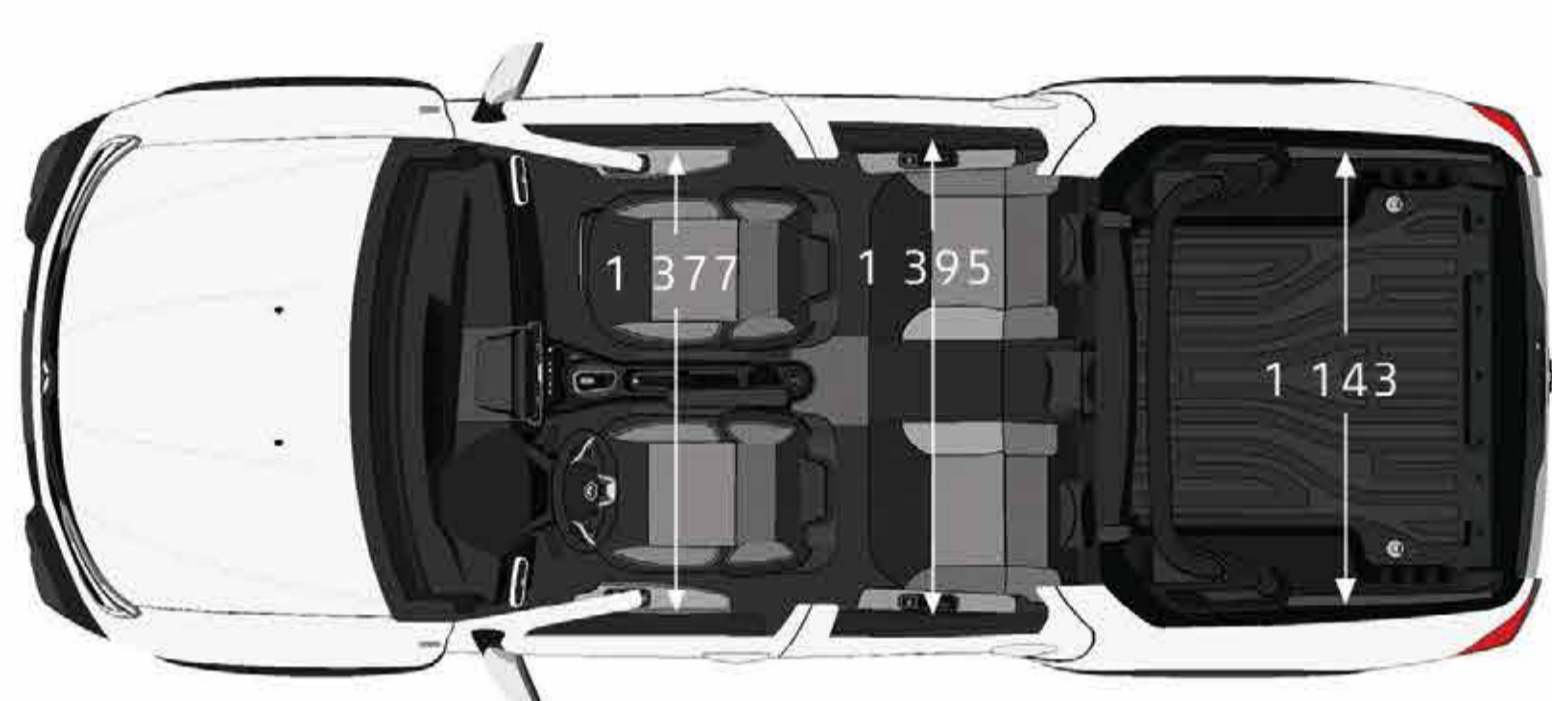
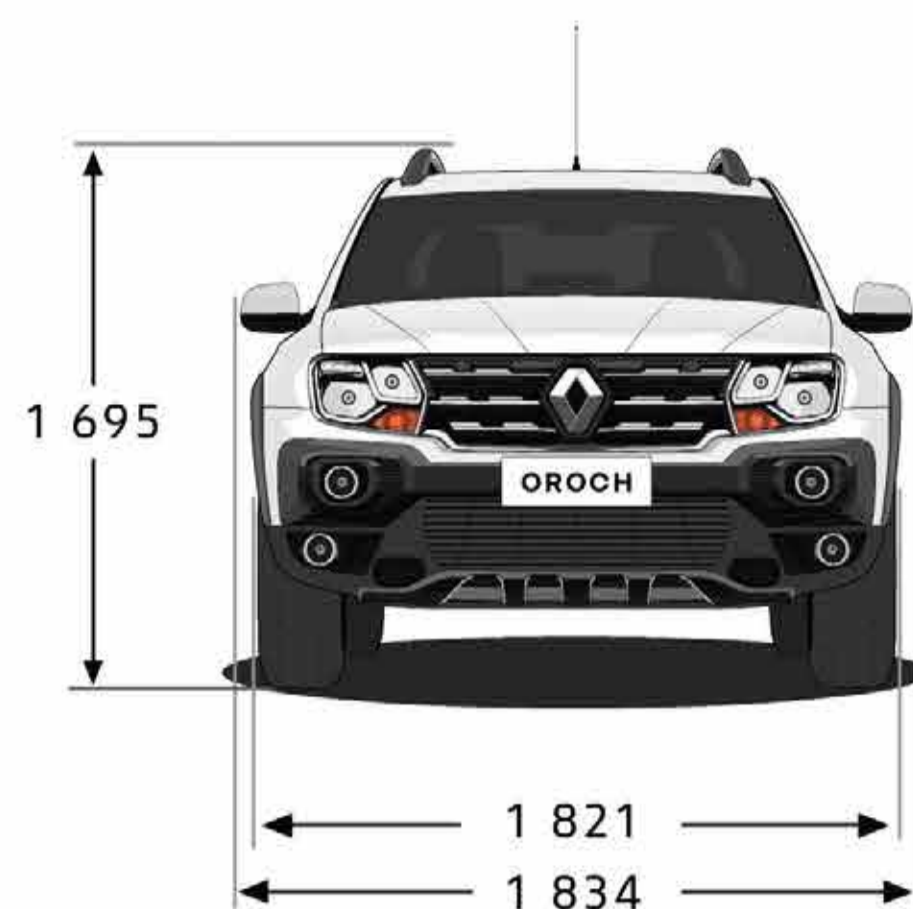
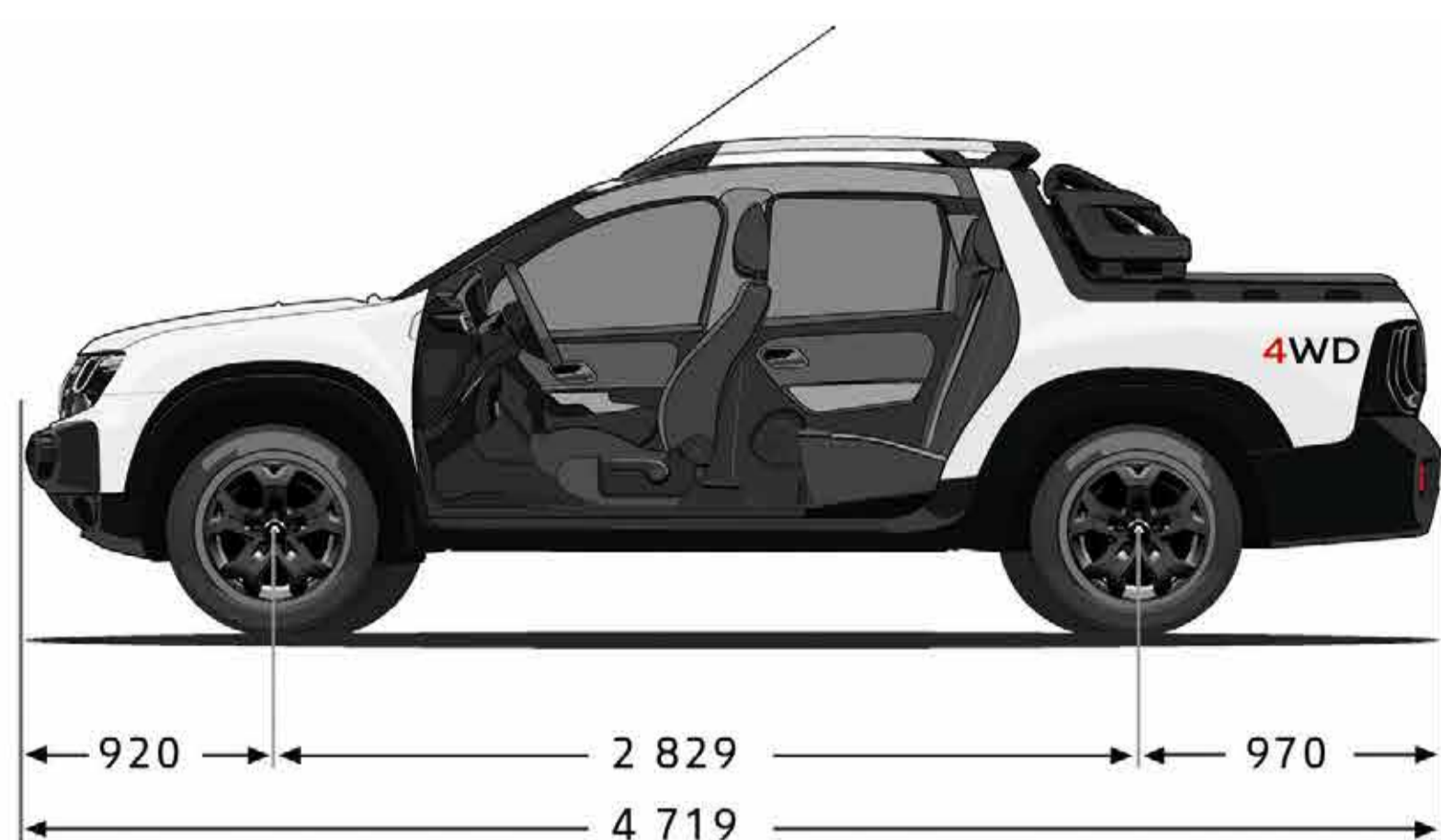

	emotion 1.6 MT	iconic 1.3 CVT	outsider 1.3 4WD MT
distancia entre ejes		2,890	
longitud	4,700	4,700	4,719
ancho	1,821	1,821	1,834
alto	1,631	1,694	1,694
despeje del piso		212	
ángulo de entrada		27.6°	
ángulo de salida		22.4°	
ángulo de rampa (punto de ruptura)		24.7°	
tracción delantera		1,558	
tracción trasera		1,556	
capacidad de carga			
volúmen de carga (lts)		683	
carga útil (kg)		650	
largo (mm)		1,291	
ancho máximo/mínimo (mm)		1,200/1,143	
altura (mm)		539	
ganchos de amarre (unidades)		8	

dimensiones (mm).



*El período de garantía del vehículo 0km es de 3 años a partir de la fecha de entrega o hasta 100.000 km, lo que ocurra primero. El fabricante se reserva el derecho a modificar sus modelos sin previo aviso, así como sus características y accesorios.

La información contenida y las fotografías reproducidas en el presente son solo a título ilustrativo y carecen de carácter vinculante para el fabricante. Los tapizados –en caso que se aplique– están fabricados en cuero automotriz o eco-cuero.

Debido a los límites técnicos de impresión, los colores reproducidos en el presente documento pueden diferir ligeramente de los colores reales de la pintura, así como también la textura de los materiales utilizados en el interior de cada modelo.

Consulte en la red de concesionarios oficiales Renault sobre las características y especificaciones técnicas de los vehículos que se comercializan en la República Oriental del Uruguay, las cuales pueden variar respecto a las indicadas en el presente. Reservados todos los derechos. La reproducción, bajo alguna forma o por algún medio, está prohibida sin la previa autorización escrita de Santa Rosa Uruguay S.A.

Renault recomienda 



Versión 1 - Abril 2026